

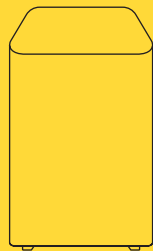

HELIX



GUIDE D'INSTALLATION DE VOTRE BORNE HELIX FI

HELIX FI GATEWAY
INSTALLATION GUIDE



15-30 minutes

Matériel inclus dans la boîte

Pour Internet et Wi-Fi

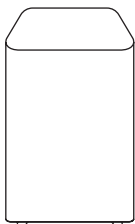

Borne Helix Fi



Bloc d'alimentation

Matériel optionnel pour la Téléphonie résidentielle



Câble coaxial



Outil de retrait de douille de sécurité

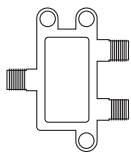

Diviseur

Matériel optionnel



Câble coaxial

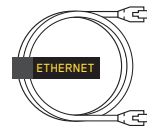

Câble Ethernet

**Avez-vous reçu vos équipements
par la poste?**

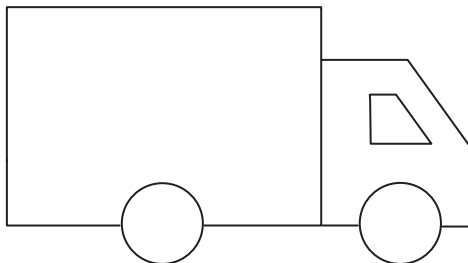

Non

Passez à l'étape suivante

Oui

Vous devez activer vos équipements dans
Mon compte Helix avant de passer à l'étape suivante

go.videotron.com/moncompte



Installation de la borne Helix Fi

1. **Téléchargez l'application Helix Fi** dans l'App Store ou dans Google Play.



2. **Débranchez vos anciens équipements.**

Si vous êtes abonné au service de Téléphonie résidentielle de Vidéotron, reportez-vous au chapitre portant sur ce sujet à la fin de ce guide avant de poursuivre l'installation.

3. **Ouvrez l'application Helix Fi.**

4. **Connectez-vous** avec votre nom d'utilisateur et votre mot de passe de **Mon compte Helix**.

5. **Sélectionnez « Activer votre borne »** dans l'écran qui s'affiche, à la suite de votre authentification.

6. **Appuyez sur « Démarrer »** et suivez les instructions affichées dans l'application Helix Fi.



Votre borne Helix Fi est maintenant fonctionnelle !



Conseil. L'application Helix Fi vous permet de gérer votre réseau en toute simplicité :

- Gérer les appareils connectés
- Créer des profils
- Mettre des appareils en pause
- Paramétrer le Contrôle parental

Terminal Helix TV

Si vous avez un terminal Helix TV, vous pouvez maintenant procéder à son installation.

Besoin de plus de détails sur l'auto-installation?

go.videotron.com/installation



Service de Téléphonie résidentielle de Vidéotron

- Êtes-vous abonné au service de Téléphonie résidentielle de Vidéotron?
- Une centrale d'alarme est-elle reliée à votre Ligne téléphonique?

Laissez le modem de téléphonie et le téléphone branchés.

- Avez-vous une ou deux prises coaxiales?

Dans le cas d'une seule prise coaxiale, vous devez utiliser un diviseur pour conserver votre service de Téléphonie résidentielle de Vidéotron.

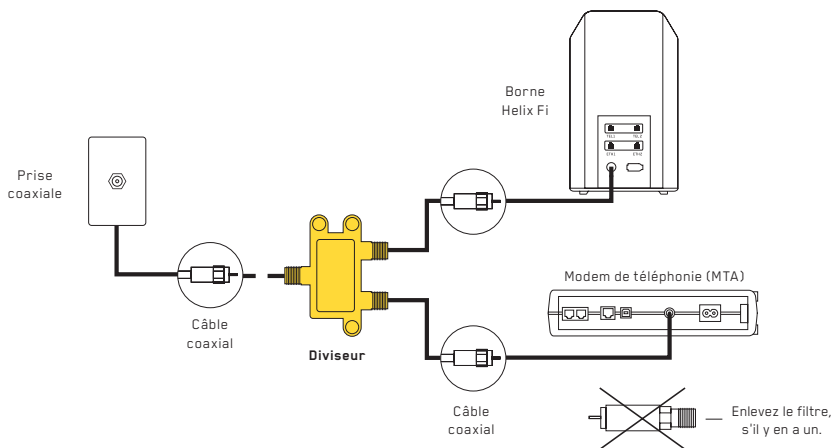

Conseils :

- Redémarrez votre modem de téléphonie (MTA) après l'installation.
- Si une douille de sécurité vous empêche de débrancher vos équipements, utilisez l'outil de retrait de douille de sécurité.
- S'il n'y a pas de douille de sécurité, dévissez le câble à la main ou à l'aide de l'outil de retrait de douille de sécurité (dans le sens inverse des aiguilles d'une montre).

Outil de retrait de douille de sécurité

Si une douille de sécurité (ou bague de sécurité) vous empêche de dévisser le câble coaxial pour enlever vos équipements, utilisez l'outil de retrait de douille.

a. Repérez vos appareils équipés d'une douille de sécurité.

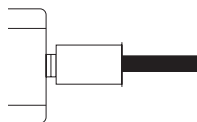

b. Insérez l'outil de retrait dans la douille de sécurité aussi loin que possible. Dévissez dans le sens inverse des aiguilles d'une montre.

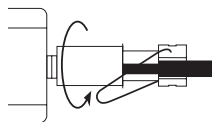

c. Retirez la douille de sécurité et le câble coaxial de l'appareil. S'il y a un filtre dans la douille, retirez-le aussi avec l'outil de retrait.

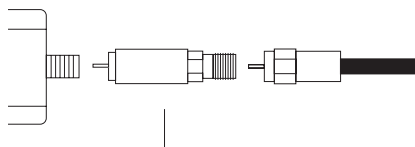

Filtere optionnel



Conseils :

- Douille de sécurité et filtre : vous pouvez les recycler en les déposant dans votre bac de récupération.
- Outil de retrait de douille de sécurité : rappez-le en magasin, en même temps que vos anciens appareils, il sera recyclé.

Astuces écoresponsables



Ne jetez pas les velcros!

Utilisez-les pour attacher vos câbles et faciliter leur identification lors d'un appel de service.



Votre boîte peut être recyclée!

Elle est fabriquée au Québec à partir de fibres recyclées localement.

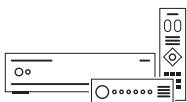

Recyclez vos anciens appareils.

Mettez de côté vos anciens appareils pour les rapporter plus tard en magasin afin qu'ils puissent avoir une nouvelle vie.

Engagement socio-environnemental



go.videotron.com/onrecycle

Vidéotron a mis sur pied le programme On Recycle pour permettre à ses clients de poser un geste concret pour l'environnement en offrant une deuxième vie à leurs équipements désuets.

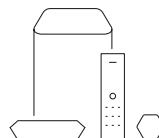

Vos équipements Helix sont conformes aux critères de l'Accord volontaire sur l'efficacité énergétique du Canada (CEEVA), auquel Vidéotron participe depuis 2016.

Vidéotron s'implique en continu au sein de sa communauté. Elle s'assure de créer des occasions qui permettent à ses employés de faire de même pour maximiser les retombées positives sur le plan social et environnemental. corpo.videotron.com/engagement

Précautions d'utilisation

Lisez attentivement les précautions d'utilisation suivantes : go.videotron.com/precautions

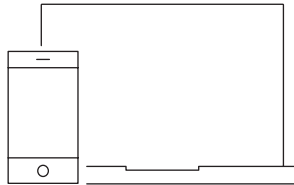

Besoin d'aide?

Retrouvez tous nos conseils d'installation à go.videotron.com/soutien-helix
ou appelez-nous au 1 833 994-3549.



AVIS IMPORTANT SUR LA GARANTIE LÉGALE. La Loi sur la protection du consommateur accorde une garantie sur tous les biens que vous achetez ou louez d'un commerçant. Le bien doit pouvoir servir : (1) à l'usage auquel il est normalement destiné (article 37 de la Loi); (2) à son usage normal pendant une durée raisonnable, qui peut varier selon le prix payé, les dispositions du contrat et les conditions d'utilisation (article 38 de la Loi). Pour plus de renseignements sur cette garantie légale, consultez le site de l'Office de la protection du consommateur au www.opc.gouv.qc.ca.

DÉCLARATION D'INDUSTRIE CANADA. Le présent appareil comprend des transmetteurs et émetteurs exempts de licences, lesquels sont conformes aux CNR d'Innovation, Sciences et Développement économique Canada. L'exploitation est soumise aux deux conditions suivantes : (1) l'appareil ne doit pas produire de brouillage, et (2) l'utilisateur de l'appareil doit accepter tout brouillage radioélectrique subi, même si celui-ci est susceptible d'en compromettre le fonctionnement.

Notes



HELIX

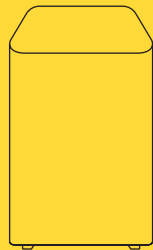

HELIX FI GATEWAY
INSTALLATION GUIDE



15-30 minutes

Material included in the box

For Internet and Wi-Fi

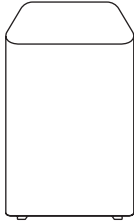

Helix Fi gateway



Power pack

Optional material for Home Phone

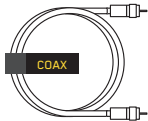

Coaxial cable



Security socket remover

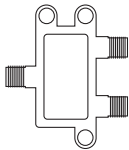

Splitter

Optional material



Coaxial cable

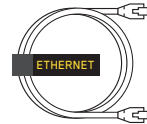

Ethernet cable

**Was your equipment
mailed to you?**

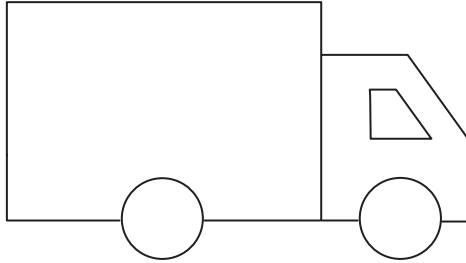

No

Skip to the next step

Yes

Your equipment must be activated in
My Helix Account before proceeding to the next step

go.videotron.com/myaccount



Installing the Helix Fi gateway

1. **Download the Helix Fi app** in the App Store or on Google Play.



2. **Unplug your old equipment.**

If you are subscribed to Videotron’s Home Phone service, refer to the chapter at the end of this guide before proceeding with the installation.

3. **Open the Helix Fi app.**

4. **Log on** using your **My Helix Account** username and password.

5. **Select “Activate your gateway”** on the screen that appears once you have logged on.

6. **Click on “Start”** and follow the instructions outlined in the Helix Fi app.



Your Helix Fi gateway is now working!



Tip. The Helix Fi app allows you to manage your network in complete simplicity:

- Manage your connected devices
- Create profiles
- Place devices on Pause mode
- Set Parental Control

Helix TV terminal

If you have a Helix TV terminal, you can now begin to install it.

Need more information on self-installation?

go.videotron.com/install



Videotron's Home Phone service

- Are you subscribed to Videotron's Home Phone service?
- Is there an alarm control panel linked to your Home Phone line?

Leave the telephone modem and telephone plugged in.

- Do you have one or two coaxial outlets?

If you only have one coaxial outlet, you must use a splitter in order to maintain your Videotron Home Phone service.

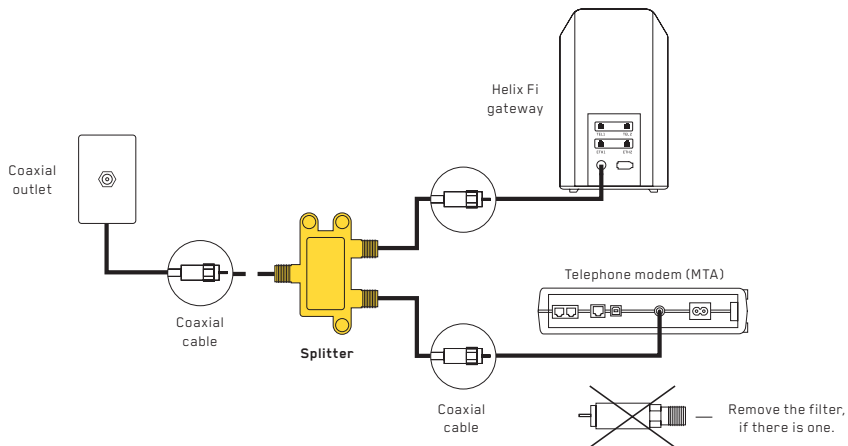

Tips:

- Reboot your telephone modem (MTA) after the installation.
- If you can't disconnect your equipment because of a security socket, use the security socket remover.
- If there is no security socket, unscrew the cable by hand or use the security socket remover (counter-clockwise).

Security socket removal tool

If there is a security socket (sleeve) preventing you from unscrewing the coaxial cable or removing your equipment, use the socket remover.

a. Locate the devices that have a security socket.

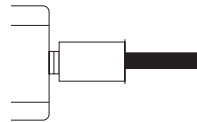

b. Insert the socket remover as far as possible into the security socket. Turn counter-clockwise.

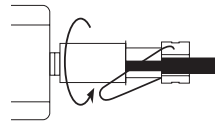

c. Remove the security socket and coaxial cable from the device. If there is a filter in the socket, remove it using the socket remover.

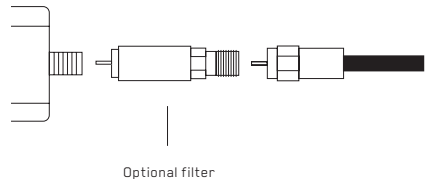

Tips:

- Security socket and filter: they can be put in the recycling bin.
- Security socket remover: bring it back to store when you bring your old devices in and it will get recycled.

Eco-friendly tips



Don't throw out the velcro straps!

Use them to tie your cables and make it easier to identify them during a service call.

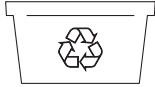

Your box can be recycled!

It is made in Québec using locally recycled fibres.

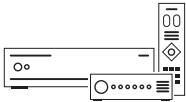

Recycle your old devices.

Make sure to bring your old equipment back to one of our stores so that we can give it a second life!

Socio-environmental commitment



go.vidotron.com/werecycle

Videotron has implemented the We Recycle program to enable customers to make a practical contribution to environmental protection by giving their obsolete equipment the second chance it deserves.

Videotron is involved in the community on an ongoing basis. We make a point of giving employees opportunities to do likewise in order to maximize positive social and environmental impacts.

corpo.vidotron.com/en/commitment

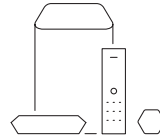

Your Helix equipment complies with the Canadian Energy Efficiency Voluntary Agreement program (CEEVA), which Videotron has been involved with since 2016.

Precautions

Please take the time to read through the following precautions: go.vidotron.com/precautions

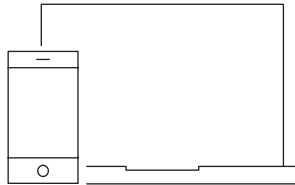

Need help?

Find all our installation tips at go.videotron.com/helix-support
or call us at 1-833-994-3549.



IMPORTANT NOTICE ABOUT THE LEGAL WARRANTY. The Consumer Protection Act offers a warranty on all goods you buy or lease from a merchant. These goods must be: (1) fit for the purposes for which goods of that kind are ordinarily used (Section 37 of the Act); and (2) durable in normal use for a reasonable length of time, having regard to their price, the terms of the contract, and the conditions of their use (Section 38 of the Act). For more information on the legal warranty, refer to the Office de la protection du consommateur's website at www.opc.gouv.qc.ca.

STATEMENT FROM ISED. This device contains licence-exempt transmitters and receivers that comply with Innovation, Science and Economic Development Canada's RSS. Operation is subject to the following two conditions: (1) This device may not cause interference; and (2) this device's user must accept any interference, including interferences that may cause undesired operation of the device.



Imprimé sur du Rolland Enviro Print, 120M texte. Ce papier contient 100% de fibres postconsommation et est fabriqué à partir d'énergie biogaz. Il est certifié FSC®, Procédé sans chlore et Garant des forêts intactes^{MC}.

Printed on Rolland Enviro Print paper, 120M Text. This paper contains 100% post-consumer fibre and is manufactured using biogas energy. It is certified FSC®, Processed Chlorine Free and Ancient Forest Friendly.